

ایستکول

راهنمای استفاده از دستگاه تصفیه هوا خودرو

B50DC



گارانتی  تکران مبرّد

از ۱۳۵۶ —————
۱۰ سال تأمین فیلتر و خدمات مشتریان

لطفاً پیش از استفاده از دستگاه، این راهنما را با دقت مطالعه کنید
و مطابق توضیحات دفترچه از دستگاه استفاده نمایید. پیشنهاد می‌کنیم پس
از مطالعه نیز دفترچه را هم‌چنان حفظ کنید، تا بتوانید در صورت نیاز باز هم
به آن مراجعه فرمایید.

ورود اطلاعات نصب و شماره سریال دستگاه در وبسایت ایستکول
(کیو آر کد) جهت فعال شدن گارانتی محصول الزامی است.



توجه

  /Eastcoolfamily
www.eastcool.com

خدمات مشتریان 
۰۲۱-۴۳۶۲۸

اطلاعات ایمنی و مراقبت از دستگاه

حتی اگر با وسایل الکترونیکی ونحوه کار با آنها آشنا هستید، پیش از این که از دستگاه تصفیه‌هوای خودرو برای نخستین بار استفاده کنید، نکات ذکر شده در این راهنما را خوانده و به تمامی اختلالات آن توجه نمایید.

- از اتصال درست مبدل فندکی مطمئن شوید. اگر مبدل فندکی به‌طور صحیح به فندکی خودرو متصل نباشد، ممکن است موجب آسیب رسیدن به دستگاه یا آتش‌سوزی بر اثر بالا رفتن حرارت در محل اتصال شود.

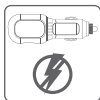

- محصول را به منبع تغذیه بالاتر از ولتاژ اسمی آن متصل نکنید، ولتاژ نادرست برای این محصول به موتور آن آسیب وارد کرده و ممکن است منجر به آتش‌سوزی شود.

هشدار

این دستگاه فقط باید با مبدل فندکی ارائه شده همراه دستگاه استفاده شود.



- از لوازم جانبی یا قطعات غیر اصلی استفاده نکنید، انجام این کار گارانتی دستگاه را باطل می‌کند.



- برای جلوگیری از کاهش بازدهی دستگاه، به هیچ عنوان ورودی یا خروجی‌های هوا را نپوشانید، یا آن‌ها را مسدود نکنید.

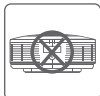

- این وسیله فقط باید در ولتاژ خیلی ضعیف ایمن مطابق با نشانه‌گذاری وسیله تغذیه شود.



- لطفاً قبل از استفاده، درب فیلتر را باز کرده و قطعه محافظ را بردارید.



- هنگام تعویض فیلتر یا تعمیر و تمیز کردن دستگاه، آن را از منبع تغذیه جدا نمایید.

- هنگامی که از محصول استفاده نمی‌شود، توصیه می‌شود آن را دوباره در جعبه بسته‌بندی قرار داده و در جایی امن، خشک و دور از نور مستقیم خورشید نگهداری کنید.

- محصول را از هم جدا نکنید، هرگونه جداسازی ممکن است باعث نشت جریان و آسیب شود، این کار گارانتی را باطل می‌کند.



■ برای جلوگیری از آسیب به خودتان یا دستگاه، انگشتان یا اشیاء دیگر را وارد خروجی هوای دستگاه نکنید.

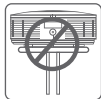

■ دستگاه تصفیه هوا را در جای ناپایدار قرار ندهید، این کار ممکن است باعث واژگونی یا افتادن دستگاه تصفیه هوا شود، این امر می تواند منجر به آسیب دیدگی، نشت جریان یا آتش سوزی شود.



■ لطفاً محصول را برای استفاده روی یک سطح صاف و خشک قرار دهید.

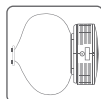

■ از مهاربند موجود برای محکم بستن محصول به تکیه گاه سر (پشت سری) صندلی راننده/ کمک راننده یا تکیه گاه دست مرکزی (کنسول وسط) استفاده کنید.

■ برای تمیز کردن دستگاه از بنزین، محلول ها یا مواد شیمیایی استفاده نکنید. هم چنین از اسپری کردن افشانه ها روی دستگاه خودداری نمایید.

■ پیش از روشن نمودن خودرواز استحکام و استقرار دستگاه در محل نصب اطمینان حاصل نمایید.

■ این وسیله برای استفاده توسط افراد (از جمله کودکان) با کم توانی جسمی، حسی یا ذهنی، یا افراد بی تجربه و ناآگاه در نظر گرفته نشده است، مگر این که نظارت بر این افراد یا ارائه دستورالعمل استفاده از وسیله توسط مسئول ایمنی آن ها انجام گیرد.

■ فیلتر دستگاه غیر قابل شست و شو می باشد. پس از پایان یافتن طول عمر و انقضای فیلتر، باید آن را تعویض نمایید.

■ توصیه می شود کودکان تحت نظارت و سرپرستی باشند تا اطمینان حاصل شود که با وسایل بازی نمی کنند.

■ اگر بند تغذیه صدمه ببیند باید با بند مخصوص و یا مجموعه ای که توسط سازنده یا تعمیر کار مجاز آن تحویل داده می شود جایگزین گردد.

■ اگر محصول بو یا صدای عجیبی منتشر می کند، لطفاً آن را خاموش کرده و در صورت لزوم قبل از روشن کردن مجدد، فیلتر را تعویض کنید.

■ از محصول در نزدیکی مواد منفجره، مایعات قابل اشتعال یا گازهای قابل اشتعال استفاده نکنید.

■ از محصول در نزدیکی اشیاء با گرما یا دمای بالا استفاده نکنید.

معرفی محصول

- دستگاه تصفیه هوای B50DC ذرات گردوغبار را از محیط داخلی خودرو حذف می‌کند و به همین دلیل استفاده از آن در محیط خودرو که دارای آلودگی‌های ناشی از دود و گرد و خاک محیط اطراف می‌باشد، بسیار مناسب است. این دستگاه احتمال آسیب در برابر دود سیگار دیگران را نیز کاهش می‌دهد.
- این دستگاه تصفیه‌هوا مجهز به یک فیلتر قدرت‌مند است که می‌تواند ذرات معلق در هوا، ذرات PM2.5، راز هوا حذف کند و هوایی تازه و تمیز برای تنفس شما ایجاد نماید.

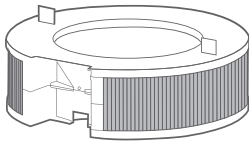

■ فیلتر محصول

این فیلتر می‌تواند تمام آلودگی‌های هوا مثل دود سیگار، گردوغبار را جذب و همچنین ذرات با اندازه PM2.5 را حذف کند.

محتویات بسته

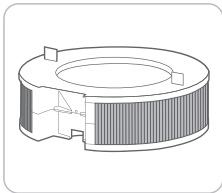

۱ عدد فیلتر

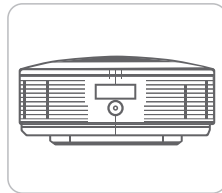

۱ عدد دستگاه تصفیه هوای خودرو

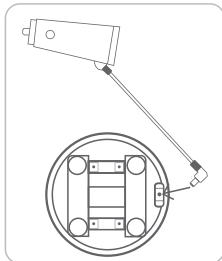

۱ عدد مبدل فن‌دکی

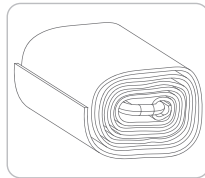

۱ عدد مهاربند

برای تثبیت دستگاه در جای مورد نظر

قسمت‌های مختلف دستگاه

- ۶- نمایشگر PM2.5
- ۷- دکمه‌ی Power (روشن/خاموش)
برای تعیین
حالت دستگاه و شاخص کیفیت هوا
- ۸- ورودی هوا
- ۹- محل اتصال بند برای تثبیت دستگاه

- ۱- درب محصول
- ۲- فیلتر
- ۳- خروجی هوا
- ۴- بدنه‌ی اصلی دستگاه
- ۵- محل اتصال کابل تغذیه

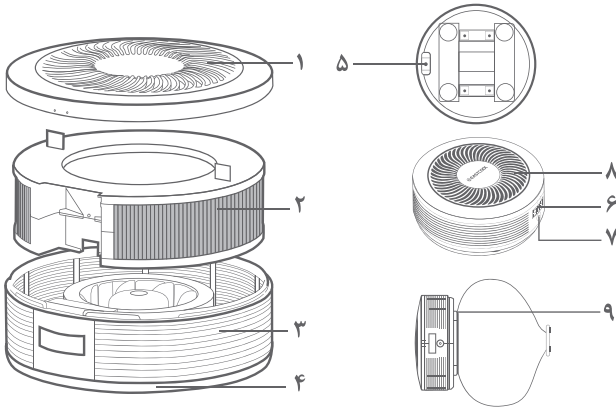

ویژگی دستگاه

مدل دستگاه: B50DC		
ولتاژ:	۱۲ ولت ===	اندازه‌ی دستگاه: ۱۷۵ x ۱۷۵ x ۷۹ میلی‌متر
توان:	۶ وات	وزن دستگاه: ۰/۶۶ کیلوگرم
دبی حجمی تصفیه‌هوا:	۵۰ متر مکعب بر ساعت	میزان صدا: ۵۳ دسیبل

نیارمندی‌های راه‌اندازی

■ لطفاً در مکان‌های زیر از دستگاه استفاده نکنید:

- جایی که نور مستقیم خورشید به دستگاه می‌تابد، دستگاه در آن به‌طور مستقیم با هوای بیرون در ارتباط است یا گرم است. قرار گرفتن دستگاه در چنین جاهایی موجب تغییر شکل و رنگ بدنه و خرابی آن می‌شود.
- جایی که یک پرده یا پارچه مانعی برای خروج هوای دستگاه یا عملکرد سنسورهای آن شود.
- در اطراف وسایل الکتریکی که دارای میدان مغناطیسی قوی هستند.
- اجسامی مانند آهن‌ربا، وسایل فلزی یا لیوان آب را روی بدنه‌ی دستگاه قرار ندهید. این وسایل ممکن است به کلیدهای دستگاه صدمه بزنند. همچنین آب می‌تواند موجب آسیب دیدن دستگاه یا حادثه‌ای جدی شود.
- از قراردادن اجسام روی بدنه‌ی اصلی دستگاه خودداری نمایید.

راهنمای نصب

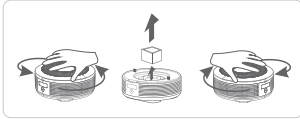

مرحله دو: درب دستگاه را مطابق تصویر باز کرده و قطعه محافظ را برداشته و درب آن را مجدداً ببندید.

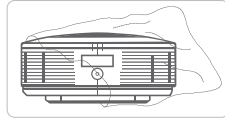

مرحله یک: هنگام استفاده از دستگاه تصفیه هوا برای اولین بار، لطفاً دستگاه را از لثاف بسته بندی خارج نمایید.

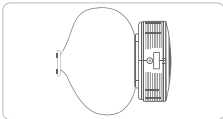

مرحله چهار: پس از اتصال صحیح سوکت تغذیه و قرارگیری آن در محل تعبیه شده، محصول را در محل مورد نظر مستقر کرده و در صورت نیاز به وسیله‌ی مهاربند همراه دستگاه آن را در محل مورد نظر تثبیت نمایید. هم‌چنین با جدا کردن لیبل چسب پدهای پایه، می‌توان این دستگاه را در محل مورد نظر چسباند.

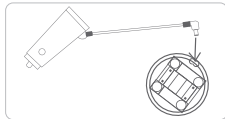

مرحله سه: سمت دایره‌ای می‌دکل فندکی را به محل مربوطه متصل کرده و سیم آن را در شیار تعبیه‌شده در کف محصول قرار دهید. (این کار باعث می‌شود سیم مرتب و ایمن بماند و از دید خارج شود).

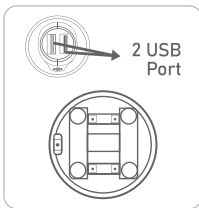

مرحله ششم: برای شارژ کردن دستگاه‌های دیگر، می‌توانید از دو پورت USB تعبیه شده روی می‌دکل فندکی استفاده نمایید. دقت شود مشخصات تغذیه مورد نیاز دستگاه مد نظر با مشخصات خروجی پورت USB می‌دکل هم‌خوانی داشته باشد.

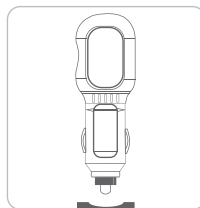

مرحله پنجم: سمت دیگر می‌دکل فندکی را به محل قرارگیری فندکل ماشین بزنید.

راهنمای استفاده

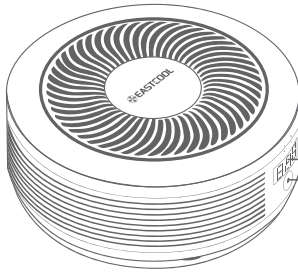

نمایشگر PM2.5

دکمه روشن / خاموش
و شاخص کیفیت هوا

خاموش و روشن کردن دستگاه

- پس از این که دستگاه تصفیه‌هوا را به منبع تغذیه متصل کردید، دستگاه خود به خود و به‌طور پیش فرض روشن می‌شود.
- اگر خودتان دستگاه را خاموش کرده‌اید و حالا می‌خواهید دوباره آن را روشن کنید، دکمه Power (روشن/خاموش) را یکبار فشار دهید.
- برای خاموش کردن دستگاه تصفیه‌هوا، دکمه Power (روشن/خاموش) فشار داده و ۵ ثانیه نگه دارید، با این کار دستگاه وارد حالت آماده به کار خواهد شد.

عملکرد دستگاه (سرعت کم، سرعت متوسط، سرعت زیاد، حالت خودکار)

- دستگاه تصفیه‌هوا هنگام راه‌اندازی روی حالت خودکار قرار دارد.
- با فشردن دکمه‌ی Power (روشن/خاموش) می‌توانید سرعت دستگاه را تغییر دهید.
- پس از راه‌اندازی اولیه که محصول روی حالت خودکار قرار دارد، با فشردن دکمه Power (روشن/خاموش) نمایشگر عدد «1» را نمایش می‌دهد، در این حالت سرعت فن کم خواهد بود. با فشردن مجدد دکمه، عدد «2» نمایش داده می‌شود که در این حالت سرعت فن روی متوسط تنظیم شده است. با فشردن مجدد دکمه، عدد «3» نمایش داده می‌شود که در این حالت فن روی حداکثر سرعت خود خواهد بود. با فشردن مجدد دکمه Power نمایشگر «A» را نمایش داده و وارد حالت خودکار خواهد شد. در حالت خودکار، دستگاه تصفیه‌هوا سرعت فن را با توجه به کیفیت هوا لحظه‌ای تغییر می‌دهد.

شاخص کیفیت هوا

شاخص کیفیت هوا با سه رنگ سبز، زرد و قرمز وضعیت هوای محیط را نشان می‌دهد.

- سبز: هوای پاک
- زرد: هوای کمی آلوده
- قرمز: هوای به شدت آلوده

منقضی شدن و پایان عمر فیلتر

وقتی فیلتر دستگاه نیاز به تعویض داشته باشد، چراغ شاخص کیفیت هوا به رنگ زرد چشمک می‌زند.

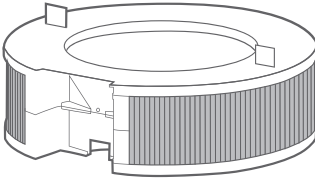

ریست کردن فیلتر

پس از این که از سلامت فیلتر مطمئن شدید یا آن را تعویض کردید، در حالتی که دستگاه روشن است و شاخص کیفیت هوا به رنگ زرد چشمک می‌زند، با فشردن دکمه Power و نگه داشتن آن به مدت ۵ ثانیه، فیلتر را ریست کنید.



هنگام ریست کردن فیلتر، دستگاه خاموش خواهد شد. دکمه‌ی Power را در این هنگام رها نکنید و به لمس آن ادامه دهید تا فیلتر با موفقیت ریست شود. بعد از هر بار عوض کردن فیلتر باید آن را ریست کنید.



تمیزکردن و تعمیر دستگاه

۱- ابتدا دستگاه را از منبع تغذیه (مبدل فندکی) جدا نمایید.

۲- مطابق تصویر زیر، درب فیلتر را خلاف عقربه‌های ساعت بچرخانید تا باز شود.

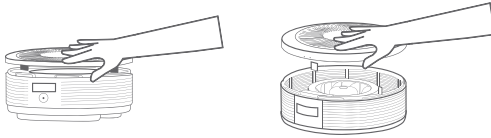

۳- مطابق تصویر زیر، فیلتر را از دستگاه تصفیه هوا خودرو به سمت بالا جدا کنید.

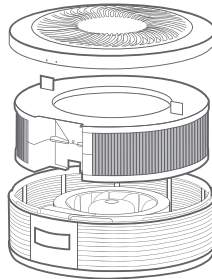

۴- با استفاده از جارو برقی با سرعت کم یا برس نرم و خشک فیلتر را تمیز نمایید.

۵- دستگاه را خیس نکنید و تنها با استفاده از دستمال پارچه‌ای نرم و نمناک دستگاه را تمیز کنید. با استفاده از جارو برقی با سرعت کم یا برس خشک نرم داخل دستگاه و ورودی و خروجی هوا را تمیز نمایید.

لطفاً توجه داشته باشید که فیلتر قابل شستشو نیست.

در صورت معیوب شدن کابل منبع تغذیه (مبدل فندکی) یا سایر قطعات، به منظور جلوگیری از ایجاد خسارت بیشتر، تعویض آن باید توسط کارشناس انجام شود. در غیر این صورت کالا از گارانتی خارج خواهد شد.

نکته: فیلتر پس از ۶ الی ۸ ماه استفاده فعال، نیاز به تمیز کردن یا تعویض دارد.

جهت جلوگیری از بروز هرگونه خسارت، پیش از تمیزکردن یا تعمیر و نگهداری، دستگاه را خاموش کرده و مبدل فندکی را از فندکی خودرو جدا نمایید.



عیب‌یابی

در صورت بروز مشکل پیش از اقدام به تماس با واحد خدمات مشتریان، از جدول راهنمای زیر استفاده نمایید:

مشکل	راه حل احتمالی
از خروجی هوا، هیچ هوایی خارج نمی‌شود	<ul style="list-style-type: none"> ■ احتمالاً مبدل دستگاه به منبع تغذیه متصل نیست یا سوکت مبدل به درستی به دستگاه وصل نشده است. اتصالات مبدل را بررسی نمایید هم‌چنین برای مطمئن شدن از اتصالات نشانگر محصول را چک کنید که روشن باشد. ■ فیلتر به درستی قرار گرفته است؟ لطفاً مجدد فیلتر را در جای خود قرار دهید.
کاهش خروجی هوا	<ul style="list-style-type: none"> ■ احتمالاً ورودی یا خروجی هوا مسدود شده است، آن‌ها را بررسی کنید. ■ احتمالاً کثیفی فیلتر نیز وجود دارد. در صورت کثیفی فیلتر، طبق دستورالعمل فیلتر را تعویض نمایید.
دستگاه تصفیه هوا بوی بدی می‌دهد	<ul style="list-style-type: none"> ■ ممکن است فیلتر کثیف باشد؛ لطفاً دستگاه را طبق دستورالعمل‌های موجود در دفترچه تمیز نمایید و در صورتی که نیاز به فیلتر دارد، یک فیلتر جدید تهیه نمایید.
شاخص آلودگی هوا به رنگ زرد چشمک می‌زند	<ul style="list-style-type: none"> ■ اگر هنگامی که دستگاه را روشن می‌کنید شاخص کیفیت هوا به رنگ زرد چشمک می‌زند، عمر فیلتر تموم شده و بهتر است تعویض شود.
صدادادن هنگام کار کردن	<ul style="list-style-type: none"> ■ احتمالاً فن محصول دچار مشکل شده است و باید با خدمات مشتریان تماس حاصل فرمایید. ■ دستگاه تصفیه‌هوا خودرو برای ساعت‌های طولانی استفاده شده است. لطفاً دستگاه را خاموش کنید و پس از ۱۵ دقیقه مجدداً آن را راه‌اندازی نمایید.
دستگاه برای طولانی مدت کار کرده است اما کیفیت هوا به طور چشمگیری بهبود نیافته است	<ul style="list-style-type: none"> ■ شاید وجود یک حائل در اطراف دستگاه، عملکرد تصفیه را تحت تأثیر قرار داده است. لطفاً دفترچه را دوباره مطالعه کنید و نکات ذکر شده را اجرا کنید. ■ فضای اطراف دستگاه باید باز باشد. ■ از قرار دادن دستگاه در مکان‌های با رطوبت بالا و در اطراف وسایل با میدان مغناطیسی قوی خودداری شود. ■ جهت عملکرد بهتر، دستگاه باید روی یک سطح صاف قرار گیرد.