

ایستکول

دستورالعمل استفاده از یخچال ۵ فوت درب شیشه‌ای

TM-4294-CS



گارانتی  تکران مبرّد
از ۱۳۵۶

۱۰ سال تأمین قطعه و خدمات مشتریان

بابت انتخاب یخچال ۵ فوت درب شیشه‌ای ایستکول از شما متشکریم.
لطفاً پیش از استفاده از دستگاه، این دستورالعمل را به دقت مطالعه کنید.

  /Eastcoolfamily
www.eastcool.com

خدمات مشتریان 
۰۲۱-۴۳۶۲۸

اطلاعات ایمنی

این وسیله برای استفاده توسط افراد (از جمله کودکان) با کم توانی جسمی، حسی یا ذهنی، یا افراد بی تجربه و ناآگاه در نظر گرفته نشده است؛ مگر این که نظارت بر این افرادی ارائه ی دستورالعمل استفاده از وسیله، توسط سرپرست مسئول ایمنی آن ها انجام گیرد. توصیه می شود کودکان تحت نظارت و سرپرستی باشند، تا اطمینان حاصل شود که با وسایل بازی نمی کنند.

اقدامات لازم جهت نصب و جابه جایی دستگاه:

- ۱- پیش از نصب، مطابق دستورالعمل تمیز کاری، دستگاه را تمیز کنید.
- ۲- در هنگام انتقال و نصب دستگاه دقت نمایید تا هیچ یک از مدارهای سردکننده ی دستگاه آسیب نبیند.
- ۳- هرگز دستگاه صدمه دیده راه اندازی نکنید و با واحد خدمات مشتریان شرکت تماس بگیرید.
- ۴- از نصب دستگاه در محیط های مرطوب یا محلی که با آب در تماس است، خودداری کنید.
- ۵- از نصب دستگاه در معرض هر گونه وسیله ی حرارت زا و تابش مستقیم نور خورشید خودداری کنید.
- ۶- از سه راهی یا سیم رابط برای دستگاه استفاده نکنید.
- ۷- تاجایی که ممکن است یک پریز برق اختصاصی برای یخچال در نظر بگیرید و دوشاخه را به طور مستقیم به آن متصل کنید. این کار از آسیب دیدن کمپرسور در اثر نوسانات برق جلوگیری می کند.
- ۸- برای عملکرد بهتر دستگاه، هوا باید به شکل مناسب در اطراف آن در جریان باشد. به این منظور باید دقت کنید که یخچال حداقل ۱۰ سانتی متر از پشت، دو طرف و سقف با دیوار یا سایر وسایل فاصله داشته باشد. هم چنین محل نصب آن باید به گونه ای طراحی شود که امکان گردش هوا از بالا به پایین یخچال وجود داشته باشد.
- ۹- برای جلوگیری از لرزش و کارایی بهتر، یخچال را در محل خود تراز کنید. در صورت لزوم از پایه های قابل تنظیم یخچال برای سطوح ناصاف کمک بگیرید.

۱۰- دوشاخه را به پریز برق متصل کنید. هیچ وسیله ی برقی دیگری را به پریز برق مخصوص یخچال متصل نکنید.

۱۱- به هنگام جابه جایی، از وارونه کردن دستگاه خودداری کنید. در صورت جابه جایی در حالت مایل نیز جهت پیش گیری از بروز هر گونه خرابی، زاویه ی آن نباید از ۴۵ درجه تجاوز کند.

۱۲- پس از نصب دستگاه مطمئن شوید که قطع و جداسازی سیم دوشاخه از پریز برق به راحتی امکان پذیر است.

قبل از معدوم کردن دستگاه با واحد خدمات مشتریان تماس بگیرید.

هشدار: منافذ تهویه را در محفظه ی توکار وسیله باز نگه دارید و گرفتگی (انسداد) را برطرف نمایید.

هشدار: از وسایل مکانیکی یا سایر وسایل برای تسریع در فرآیند برفک زدایی، به غیر از مواردی که توسط سازنده توصیه شده، استفاده نکنید.

هشدار: به مسیر گردش گاز مبرد آسیب نرسانید.

هشدار: از دستگاه های الکتریکی در داخل محفظه نگهداری مواد غذایی وسیله استفاده نکنید.

مواد قابل انفجار، مانند قوطی حاوی گازهای پخش شونده و قابل اشتعال (اسپری ها)، مواد سمی و یا شیمیایی را در این دستگاه ذخیره نکنید.

این دستگاه به منظور استفاده ی خانگی و موارد مشابه نظیر دفاتر، ادارات و سایر محیط های کاری در نظر گرفته شده است.

- این نماد نشان می‌دهد که در محصول از گاز مبرد قابل اشتعال استفاده شده است.
- **هشدار:** هنگام نصب وسیله مطمئن شوید کابل تغذیه گیر کرده یا آسیب دیده نباشد.
- **هشدار:** پریز بسیار چند تایی (سیم رابط) یا منابع تغذیه‌ی قابل حمل را پشت وسیله قرار ندهید.
- تعویض لامپ و باتری‌های نمایشگر دما توسط کاربر امکان‌پذیر نیست و جهت تعویض آن‌ها لازم است توسط سرویس کار مجاز یا افراد دارای صلاحیت مشابه اقدام شود.
- اگر کابل یا بند تغذیه صدمه ببیند، برای جلوگیری از خطر باید توسط سازنده یا تعمیر کار مجاز یا شخص دارای صلاحیت مشابه تعویض شود.
- این وسیله نباید در محل‌هایی که سیستم اتصال زمین وجود ندارد، به کار گرفته شود.
- **اقدامات احتیاطی جهت تعمیر، نگهداری و تمیز کردن دستگاه**
- ۱- جهت تعمیر دستگاه به بند (تعمیر و رفع خرابی) در انتهای همین دفترچه‌ی راهنما مراجعه فرمایید.
- ۲- پیش از نصب دستگاه، داخل و بیرون یخچال را تمیز کرده و گرد و غبار ناشی از حمل و نقل را از آن بزدایید. برای تمیز کردن داخل آن، از پارچه‌ی مرطوب استفاده کنید.
- ۳- هنگام تمیز کردن یخچال، دوشاخه را از پریز برق خارج کنید.
- ۴- هرگز از مواد شیمیایی مانند نفت، بنزین، استون، تینر، مواد سفیدکننده و جوهر نمک برای تمیز کردن داخل و خارج یخچال استفاده نکنید.
- ۵- جهت جلوگیری از خطر برق‌گرفتگی یا آتش‌سوزی هرگز به‌طور مستقیم آب را به داخل یا خارج دستگاه اسپری نکنید.
- ۶- از لمس کردن سطح یخ‌زده اواپراتور، به‌خصوص وقتی دستتان خیس یا مرطوب است، خودداری کنید. این کار ممکن است باعث یخ‌زدگی پوست دست شود.

اقدامات احتیاطی جهت استفاده‌ی صحیح از دستگاه

- در زمان‌هایی که یخچال خاموش است و مورد استفاده قرار نمی‌گیرد، بهتر است جهت جلوگیری از فاسد شدن مواد غذایی، آن‌ها را خارج کنید. سپس با یک پارچه‌ی نرم، داخل دستگاه را تمیز و خشک کرده و درب را نیمه باز بگذارید.
- اگر به هر دلیلی یخچال خاموش شد (به‌صورت ناخواسته)، قبل از روشن کردن مجدد آن، حداقل ۱۵ دقیقه صبر کنید. روشن کردن بلافاصله دستگاه، ممکن است باعث آسیب دیدن کمپرسور شود.
- در صورت قطع منبع تغذیه یا بروز نقص در سیستم برودتی، مواد غذایی را در محل مناسب دیگری نگهداری کنید.
- در صورتی که متوجه شد یخچال در فاصله‌ی زمانی کم، به‌طور مرتب در حال خاموش و روشن است، یا به‌طور یک‌سره روشن کار می‌کند، دوشاخه‌ی دستگاه را از پریز برق جدا کرده و با واحد خدمات مشتریان تماس بگیرید.
- برای تضمین عملکرد صحیح یخچال، ضروری است به‌طور منظم عمل برافک‌زدایی انجام شود.
- در صورت خاموش بودن یخچال و یا برافک‌زدایی، مواد غذایی را زیاد در بیرون از یخچال نگهداری نکنید که باعث کاهش عمر مواد نگهداری خواهد شد.

- زمانی که ضخامت لایه‌ی برفک روی اواپراتور به بیش‌تر از یک سانتی‌متر رسید، عملیات برفک‌زدایی را به شکل زیر انجام دهید:
- ۱- دوشاخه‌ی یخچال را از پریز برق خارج کنید.
- ۲- تمام مواد غذایی را از داخل یخچال خارج کنید.
- ۳- منتظر شوید تا برفک‌های سطح اواپراتور شل شوند. سپس با دست یا دستمال نرم آن‌ها را خارج کنید.
- ۴- پس از پایان عملیات برفک‌زدایی یخچال را روشن کنید.
- ۵- تا پایان عمل برفک‌زدایی، مواد غذایی داخل یخچال را در محیط خنک قرار دهید، تا از افزایش دمای مواد غذایی جلوگیری شود.
- ۶- افزایش دما در حین برفک‌زدایی طبیعی است. برای جلوگیری از افزایش دمای مواد غذایی در حین برفک‌زدایی، می‌توانید مواد غذایی را در چند لایه روزنامه بپیچید.
- محصول برای مناطق معتدله و دمای محیطی ۱۶ الی ۳۲ درجه‌ی سلسیوس در نظر گرفته شده است.
- **هشدار:** این وسیله‌ی برودتی، هنگامی که برای مدت طولانی در سرمای کمتر از حد پایینی گستره‌ی دماهایی که وسیله برودتی بر مبنای آن طراحی گردیده است، قرار داده می‌شود، مجاز نیست به طور مداوم کار کند.

نکاتی در خصوص قرار دادن مواد غذایی در یخچال

- قبل از قرار دادن مواد غذایی در داخل یخچال، دست‌گاره را به مدت یک ساعت روی بالاترین عدد مندرج در ترموستات قرار داده و اجازه دهید تا دمای داخلی یخچال به میزان مورد نظر برسد. سپس داخل آن را پر کنید.
- دستگاه را یک باره با مواد غذایی پر نکنید.
- برای ذخیره‌سازی مواد غذایی از طبقه استفاده کنید.
- یخچال برای نگهداری مواد غذایی منجمد به خصوص گوشت و مرغ مناسب نیست.
- هرگز غذای گرم را داخل یخچال قرار ندهید. همیشه منتظر شوید تا دمای غذا به دمای محیط برسد. سپس آن را داخل یخچال قرار دهید.
- برای جلوگیری از انتقال سموم و آلودگی در زمان ذخیره کردن غذا، روی غذا را با پلاستیک یا سفون بپوشانید و با آن را در ظروف سر بسته قرار دهید. کاهش رطوبت غذا باعث از دست رفتن مزه و همچنین کم شدن ارزش غذایی مواد خوراکی می‌شود.
- از ذخیره کردن و انباشتن بیش از حد مواد غذایی در داخل یخچال خودداری کنید. مواد غذایی را در بسته‌های جدا از هم در داخل محصول قرار داده و از تماس مستقیم آن‌ها با هم خودداری کنید.
- همیشه مواد خوراکی را پس از تمیز کردن در داخل یخچال قرار دهید. این کار از فاسد شدن مواد غذایی دیگر در داخل یخچال جلوگیری می‌کند.
- جهت رعایت مدت زمان نگه‌داری مواد غذایی لازم است به توصیه‌ی تولیدکنندگان مواد غذایی نیز توجه شود.
- افزایش دمای مواد غذایی در طی حفظ و نگهداری یا تمیز کاری، ممکن است عمر نگهداری این مواد را کاهش دهد.

شرح اجزای دستگاه

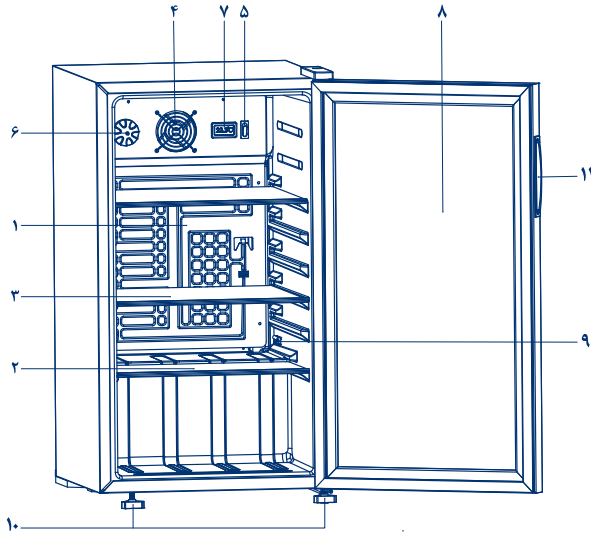

- ۱- اواپراتور
- ۲- طبقه‌ی روی جامیوه‌ای
- ۳- طبقه
- ۴- فن
- ۵- کلید لامپ
- ۶- درجه‌ی ترموستات (کنترل دما)
- ۷- نمایشگر دما
- ۸- درب شیشه‌ای
- ۹- سنسور دما
- ۱۰- پایه‌های قابل تنظیم
- ۱۱- دستگیره‌ی مخفی

تنظیم کردن محصول

بعد از ذخیره کردن مواد غذایی، درجه‌ی ترموستات یخچال را روی ۳ قرار دهید. اگر سرمای یخچال پس از یک روز کارکرد مناسب نبود، درجه‌ی ترموستات را یک درجه تغییر دهید.

دمای داخل یخچال بین صفر تا ۸ درجه‌ی سلسیوس قابل تنظیم است. می‌توانید درجه‌ی ترموستات را بچرخانید، تا میزان دما را روی حد دلخواه خودتان تنظیم کنید. اگر درجه‌ی ترموستات را در جهت عقربه‌های ساعت بچرخانید، که از ۱ تا ۷ درجه‌بندی شده، می‌توانید دمای داخل را تنظیم کنید.

درجه‌ی ۱ کم‌ترین میزان سردکنندگی و درجه‌ی ۷ بیش‌ترین میزان سردکنندگی یخچال است.

دماهای داخل یخچال تحت تاثیر عواملی چون محل نصب و نگهداری، تعداد دفعات باز و بسته شدن درب و مدت زمان باز بودن درب آن است. برای جبران این عوامل، می‌توان وضعیت وسایل کنترل دما را تغییر داد.

حرارت روی بدنه در طرفین محصول طبیعی است.



وجود صداهای زیر در دستگاه طبیعی است:

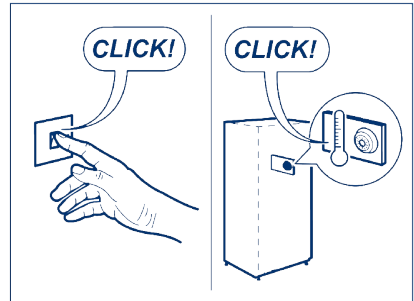
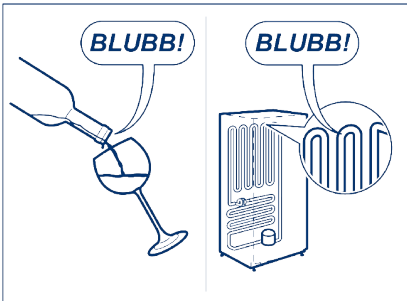
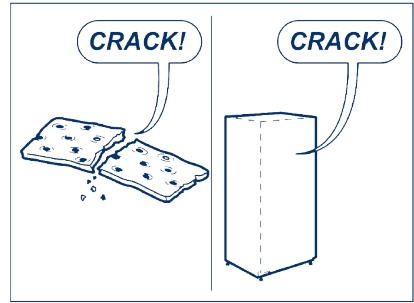
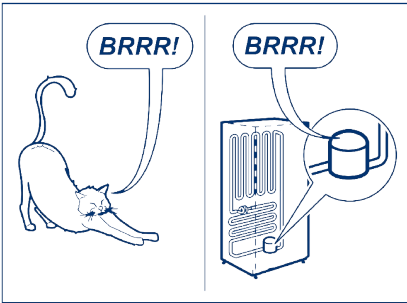
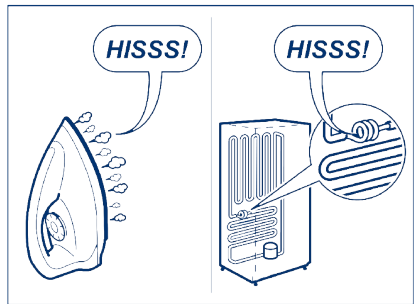
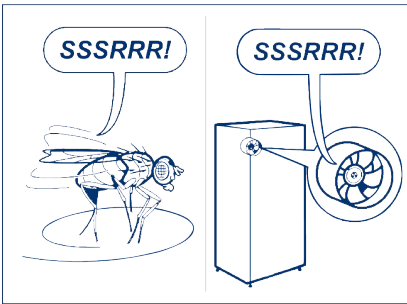
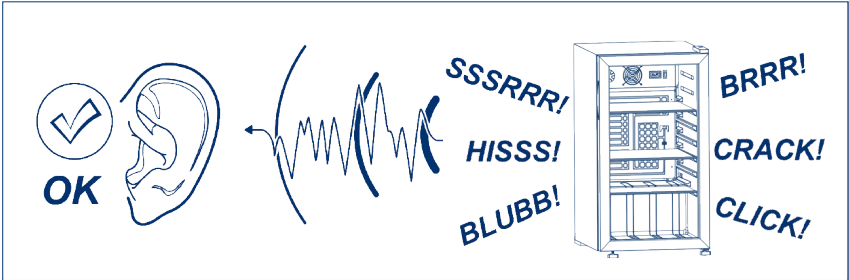

تعمیر و رفع خرابی

پیش از اقدام به تعمیر دستگاه موارد زیر را بررسی کنید:

مشکل	دلایل احتمالی	نحوه‌ی برطرف کردن
محصول روشن نمی‌شود	۱- جدا شدن دوشاخه از پریز برق ۲- قطع شدن فیوز ساختمان ۳- قطع شدن برق محصول	۱- اتصال دوشاخه به پریز برق ۲- اتصال فیوز برق ۳- تماس با واحد خدمات مشتریان
محصول به اندازه کافی سرد نیست	۱- مناسب نبودن درجه‌ی ترموستات ۲- باز بودن درب یخچال ۳- آسیب دیدن نوار درب ۴- عدم رعایت فاصله‌ی مناسب از دیوار ۵- بالا بودن دمای محیط	۱- تنظیم درجه بر روی عدد ۳ به بالا ۲- بستن درب یخچال ۳- تماس با واحد خدمات مشتریان ۴- رعایت فاصله مطابق با دفترچه‌ی راهنما ۵- تنظیم دمای محیط مطابق دفترچه‌ی راهنما
برق گرفتگی	قطع شدن سیم اتصال زمین	بررسی وضعیت سیم اتصال زمین
صدای غیرعادی	۱- تراز نبودن دستگاه ۲- چسبیدن دستگاه به اشیای دیگر	۱- قرار دادن دستگاه بر سطح صاف ۲- دور کردن دستگاه از اشیای دیگر

مشخصات فنی

تمامی ابعاد در شکل زیر به میلی متر درج شده است.

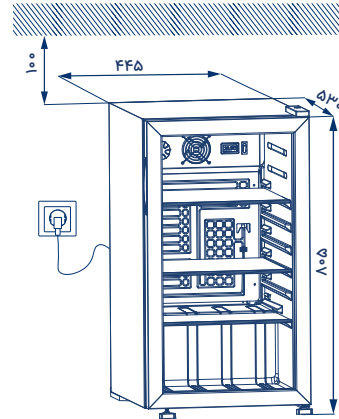
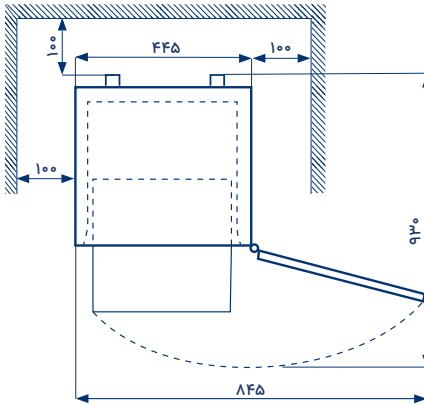

ابعاد خارجی (با درب بسته): عرض ۴۴۵، عمق ۵۳۰، ارتفاع ۸۰۵ میلی متر

D01F015-01 1403/02/10